

ユニットハウス

全て取り寄せ品となります

品名/連棟タイプ

記号/SH-H56

— 外 階 段 —

3連棟2階建

面積78.29㎡ (23.7坪)

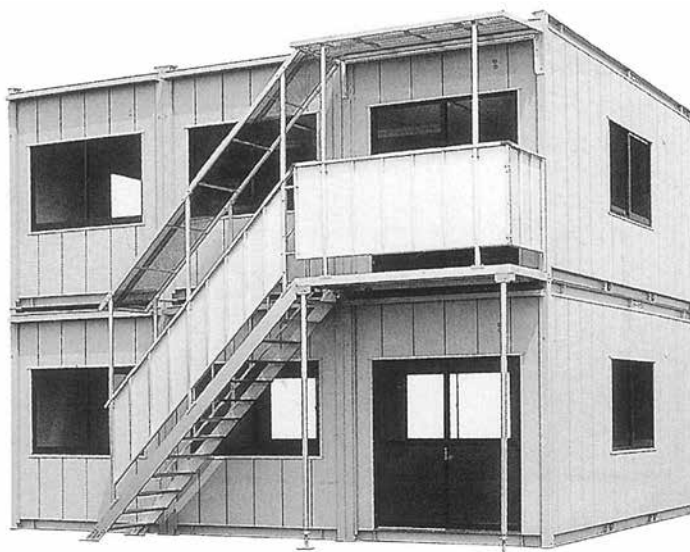

SH-H56型3連棟2階建 アルミ階段付

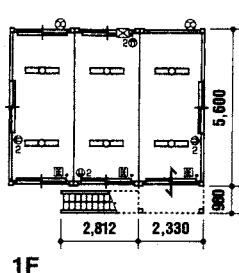

1F

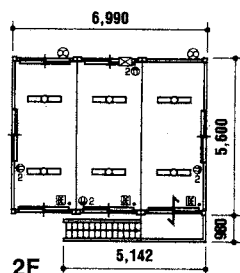

2F

SH-H56型仕様

	A	B	C	D	F	G	H	L
幅 (mm)	2,330	2,330	2,330	2,330	2,330	2,330	2,330	2,330
長さ (mm)	5,600	5,600	5,600	5,600	5,600	5,600	5,600	6,200
高さ (mm)	2,697	2,697	2,697	2,697	2,697	2,697	2,697	2,697
面積 (m ²)	13.05	13.05	13.05	13.05	13.05	13.05	13.05	14.45
面積 (坪)	4	4	4	4	4	4	4	4.4
重量 (kg)	1,230	1,080	1,200	1,090	1,070	1,400	1,200	1,350
蛍光灯	40w×2/2ヶ所	40w×2/2ヶ所	40w×2/2ヶ所	40w×2/2ヶ所	40w×2/2ヶ所	40w×2/2ヶ所	40w×2/2ヶ所	40w×2/2ヶ所
構造	角形鋼管、軽量形鋼							
屋根	カラー鉄板							
外壁	金属サイディング							
建具 アルミサッシ	窓×3	窓×2	引戸×1 窓×1	引戸×1 窓×1	—	引戸×1 窓×1	窓×2	引戸×1 窓×2
天井	プリント合板、グラスウール入							
内壁	プリント合板							
床	カラー耐水合板							
設備	配線引込口、ブレーカー (100V2P-20A)、壁コンセント、壁スイッチ、蛍光灯、換気扇							吊り戸棚 流し台

ユニットハウス

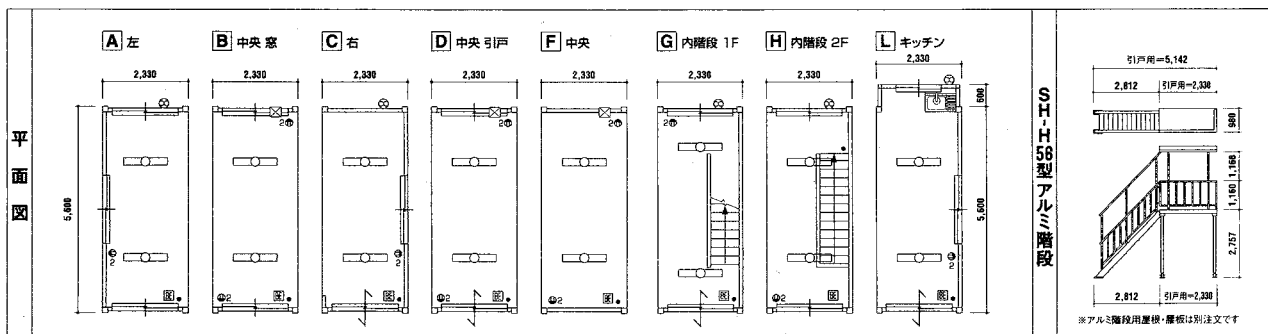

※連棟タイプも各種ございます。

ユニットハウス

品名/ユニットハウス
記号/SH-H1

標準

面積3.42㎡ (1坪)

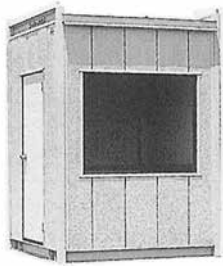
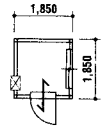

SH-H1型

品名/ユニットハウス
記号/SH-H2

標準

面積6.75㎡ (2坪)

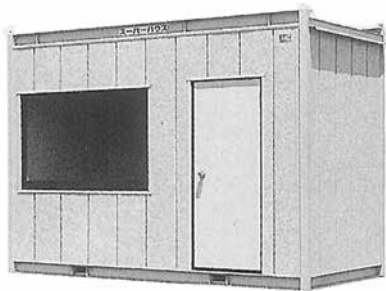
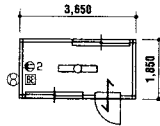

SH-H2型

品名/ユニットハウス
記号/SH-H3

WK-45

標準

面積10.47㎡ (3.2坪)

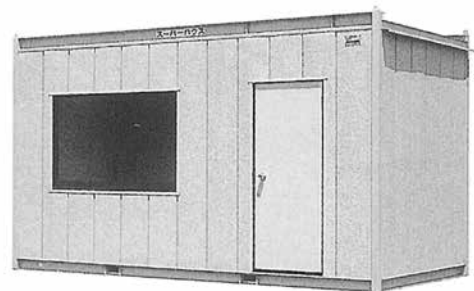
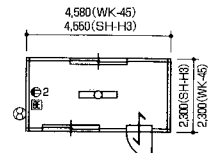

SH-H3型

品名/ユニットハウス
記号/SH-H4

標準

面積12.54㎡ (3.8坪)

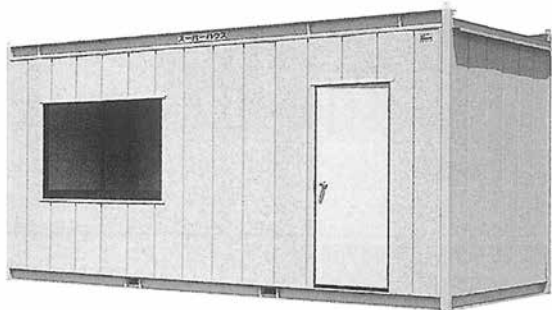
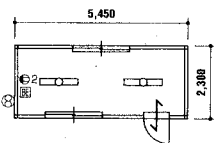

SH-H4型

品名/ユニットハウス
記号/SH-H6

標準

面積16.68㎡ (5坪)

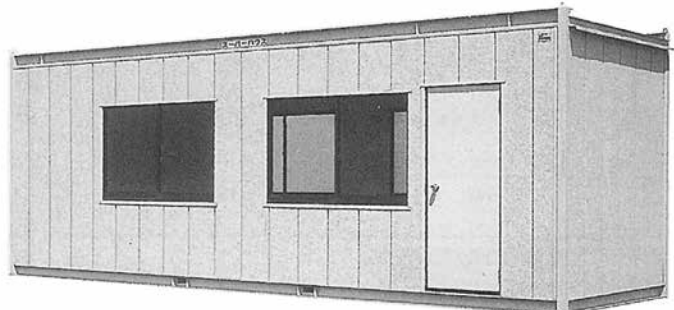
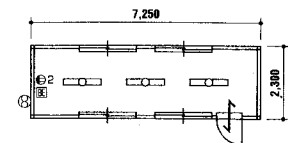

SH-H6型

ユニットハウス

SH-Hシリーズ仕様

	SH-H1	SH-H2	SH-H3(WK-45)	SH-H4	SH-H6
幅 (mm)	1,850	1,850	2,300 (2,300)	2,300	2,300
長さ (mm)	1,850	3,650	4,550 (4,580)	5,450	7,250
高さ (mm)	2,663	2,663	2,663 (2,695)	2,663	2,663
面積 (㎡)	3.42	6.75	10.47	12.54	16.68
面積 (坪)	1	2	3.2	3.8	5
重量 (kg)	450	680	940 (1,200)	1,080	1,340
蛍光灯	オプション	40w×1/1ヶ所	40w×1/1ヶ所	40w×1/2ヶ所	40w×1/3ヶ所
構造	角形鋼管、軽量形鋼		建具	フラッシュドア、アルミサッシ窓	
屋根	カラー鉄板		天井	化粧ウレタン板	
外壁	金属サイディング		内壁	プリント合板	
床	カラー耐水合板 (長尺フロアシート張り)				
設備	換気口	配線引込口、ブレーカー (100V2P-20A)、壁コンセント、蛍光灯 (スイッチ付)、換気扇			